

w przypadku braku stabilności elementu, możliwe cieniutkie wzmocnienia konstrukcji (stalowy cienki pręt lub rurka)

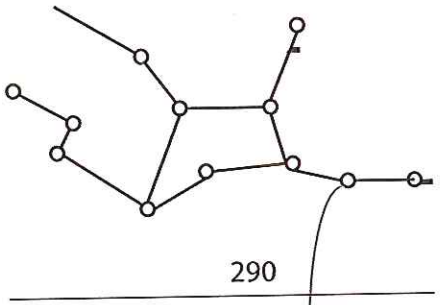

KONSTELACJE wraz z instalacją elektryczną stalowe lub aluminiowe rylniki z paskiem ledowym, wykrytym mlecznym poliwęglanem rozpraszającą światło. okrągłe punkty odkryte żarówki

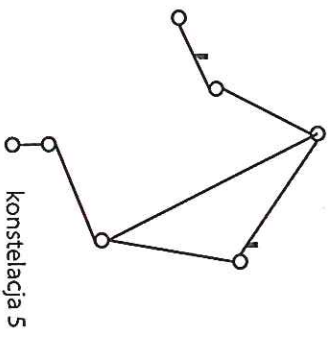
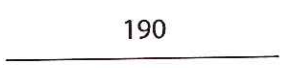
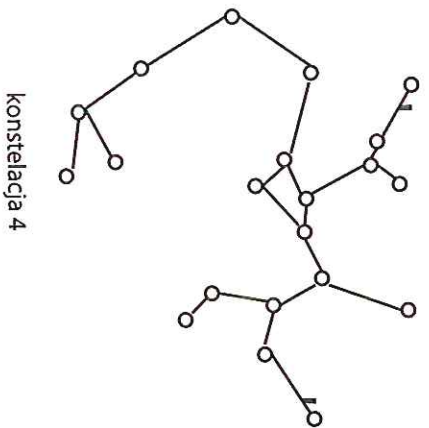
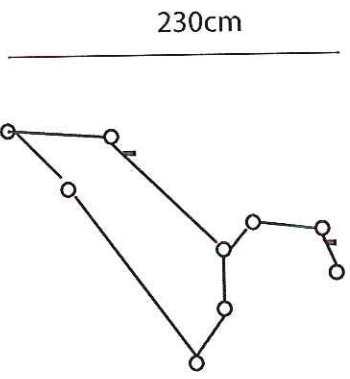
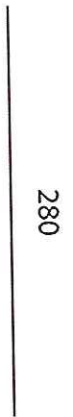
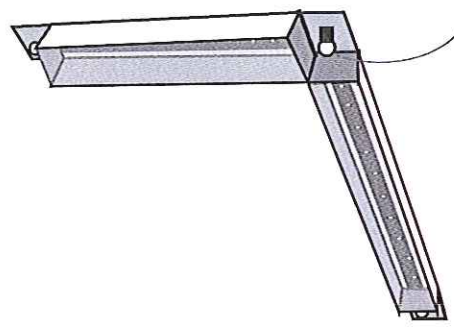

na górze (wg.rysunków) domontowane uchwyty na linki stalowe zimne białe światło efekt świetłócki + stalowe linki do montażu

SKALA 1:50